



Техническая информация

Открой двери по новому...®

ESTRO, FRESCO, CLASSIC, VETRO

ОПИСАНИЕ

- Двери и комплектующие производятся по Итальянской технологии на Итальянском оборудовании.
- Двери без притвора. Толщина полотна 40мм.
- Полотна представляют собой инженерную конструкцию, изготовленную из двух панелей MDF толщиной 4 мм каждая, установленных на каркасе с наполнением из оптимизированного массива, с применением передового опыта Европейских производителей межкомнатных дверей.
- Короб системы **E-SISTEM** (телескопический).
- Наличники системы **E-SISTEM** (телескопические).
- Упаковка: полотна упакованы в полиэтилен с П-образной защитой из пенопласта, коробка и наличники в полиэтилен.

РАЗМЕРЫ

РАЗМЕР ПОЛОТНА	РАЗМЕР ПО КОРОБУ	РАЗМЕР ПРОЕМА В СТЕНЕ	РАЗМЕР ПО НАЛИЧНИКУ	СВЕТОВОЙ ПРОХОД
L1, мм	L2, мм	L3, мм	L4, мм	L1, мм
600	660	680-700	770	585
700	760	780-800	870	685
800	860	880-900	970	785
900	960	980-1000	1070	885
600+600	1260	1280-1300	1370	1185
700+700	1460	1480-1500	1570	1385
800+800	1660	1680-1700	1770	1585
900+900	1860	1880-1900	1970	1785
Н1, мм	Н2, мм	Н3, мм	Н4, мм	Н1, мм
1900	1940	1950-1960	2000	1900
2000	2040	2050-2060	2100	2000

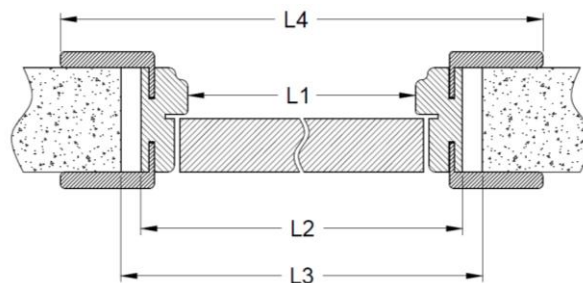
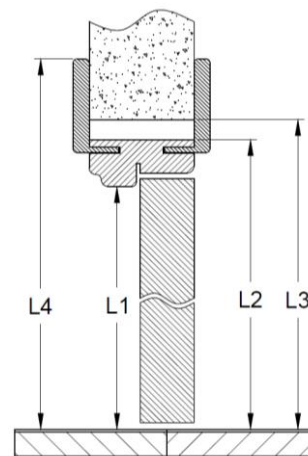

РАЗРЕЗЫ ПОЛОТЕН

Клеёные и филёнчатые двери щитовой конструкции

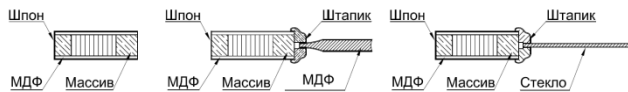

Сборные двери рамочной конструкции

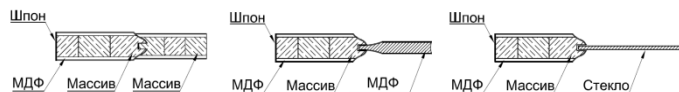

СЕЧЕНИЯ КОРОБА, НАЛИЧНИКОВ, КАПИТЕЛЯ И ДОБОРОВ

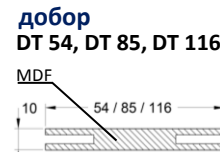
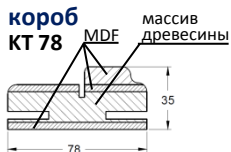

СХЕМЫ СОЕДИНЕНИЯ

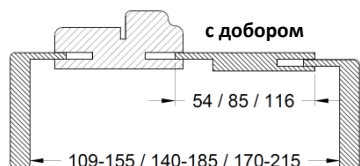
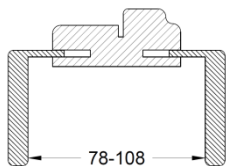

ESTRO, FRESCO, CLASSIC, VETRO

ОПИСАНИЕ

- Двери и комплектующие производятся по Итальянской технологии на Итальянском оборудовании.
- Двери без притвора. Толщина полотна 40мм.
- Полотна представляют собой инженерную конструкцию, изготовленную из двух панелей MDF толщиной 4 мм каждая, установленных на каркасе с наполнением из оптимизированного массива, с применением передового опыта Европейских производителей межкомнатных дверей.
- Добор системы **E-SISTEM** (телескопический).
- Наличники системы **E-SISTEM** (телескопические).
- Упаковка: полотна упакованы в полиэтилен с П-образной защитой из пенопласта, коробка и наличники в полиэтилен.

СЕЧЕНИЯ

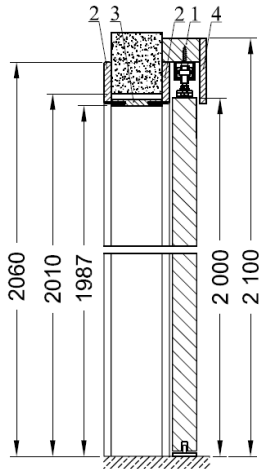

СТАНДАРТНЫЕ ТОЛЩИНЫ СТЕН

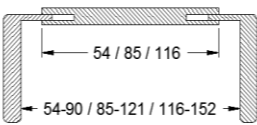

РАЗРЕЗЫ ПОЛОТЕН

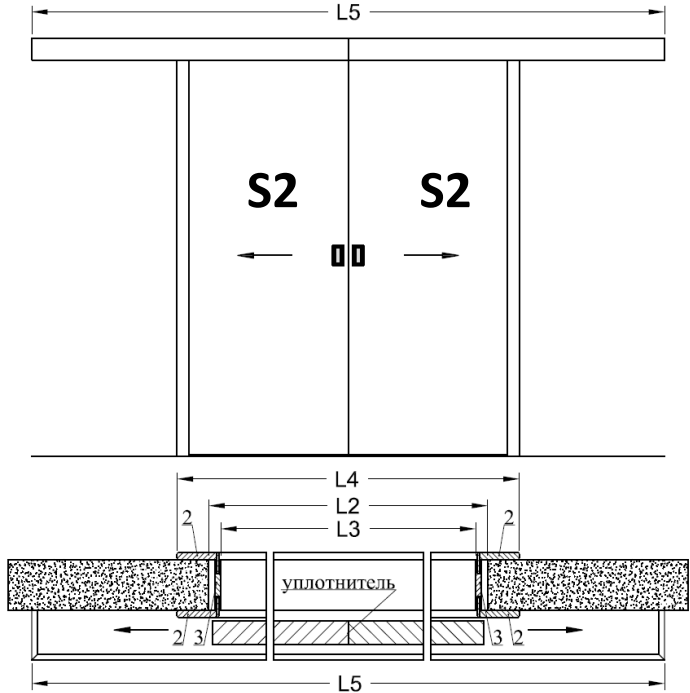
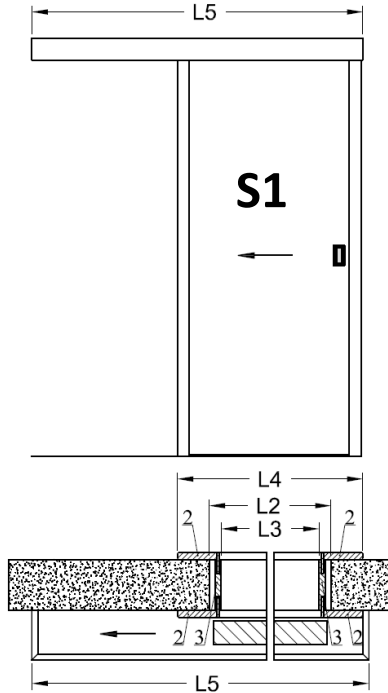

Клеёные и филёнчатые двери щитовой конструкции

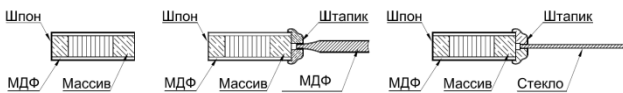

Сборные двери рамочной конструкции

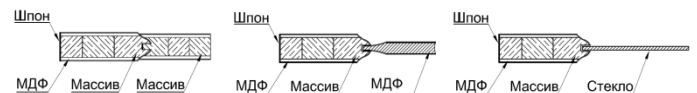

СЕЧЕНИЯ ЭЛЕМЕНТОВ

1. крепежный брусок

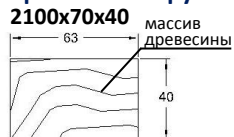

2а. наличник



2б. наличник

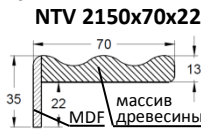

3. добор

DT 54, DT 85, DT 116

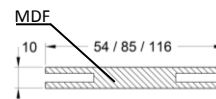

4. добор

DP 110

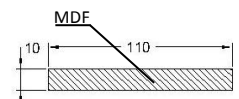

TREND

ОПИСАНИЕ

- Двери и комплектующие производятся по Итальянской технологии на Итальянском оборудовании.
- Двери без притвора. Толщина полотна 44мм.
- Полотна представляют собой инженерную конструкцию, изготовленную из двух панелей MDF толщиной 4 мм каждая, установленных на каркасе с заполнением из оптимизированного массива, с применением передового опыта Европейских производителей межкомнатных дверей.
- **Компланарный короб** системы **EVO-SISTEM** (телескопический).
- Наличники системы **EVO-SISTEM** (телескопические).
- Упаковка: полотна упакованы в полиэтилен с П-образной защитой из картона, короба и наличники в картон.

РАЗМЕРЫ

РАЗМЕР ПОЛОТНА	РАЗМЕР ПО КОРОБУ	РАЗМЕР ПРОЕМА В СТЕНЕ	РАЗМЕР ПО НАЛИЧНИКУ	СВЕТОВОЙ ПРОХОД
LP, мм	L2, мм	L3, мм	L4, мм	L1, мм
550	610	630-650		
600	660	680-700	790	560
700	760	780-800	890	660
800	860	880-900	990	760
900	960	980-1000	1090	860
600+600	1260	1280-1300	1390	1160
700+700	1460	1480-1500	1590	1360
800+800	1660	1680-1700	1790	1560
HP, мм	H2, мм	H3, мм	H4, мм	H1, мм
2000	2040	2050-2060	2105	2005
2100	2140	2150-2160	2205	2105

РАЗРЕЗЫ ПОЛОТЕН

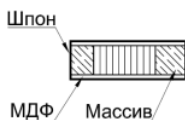

СЕЧЕНИЯ КОРОБА, НАЛИЧНИКА И ДОБОРОВ

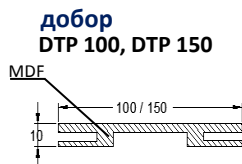

СХЕМЫ СОЕДИНЕНИЯ

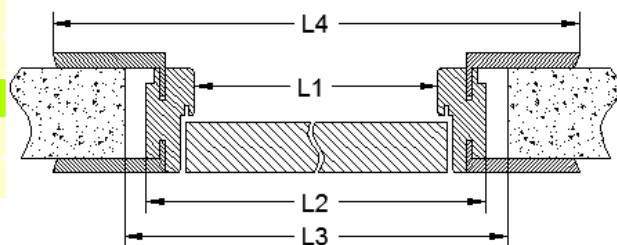
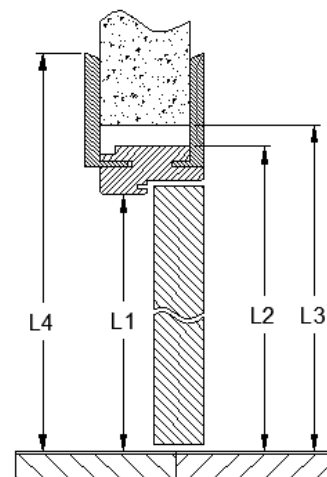
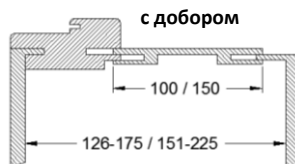
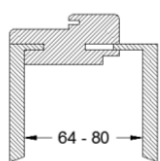

TREND, VETRO

ОПИСАНИЕ

- Двери и комплектующие производятся по Итальянской технологии на Итальянском оборудовании.
- Двери без притвора . Толщина полотна 44мм.
- Полотна представляют собой инженерную конструкцию , изготовленную из двух панелей MDF толщиной 4 мм каждая, установленных на каркасе с заполнением из оптимизированного массива, с применением передового опыта Европейских производителей межкомнатных дверей.
- Компланарный короб системы **EVO-SISTEM** (телескопический).
- Наличники системы **EVO-SISTEM** (телескопические).
- Упаковка: полотна упакованы в полиэтилен с П-образной защитой из картона, коробка и наличники в картон.

СЕЧЕНИЯ

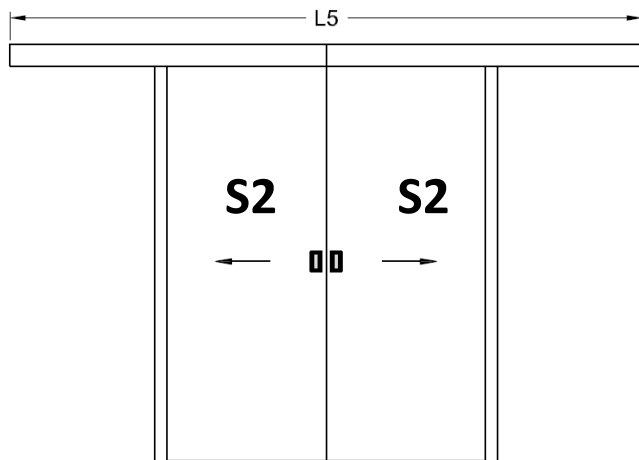
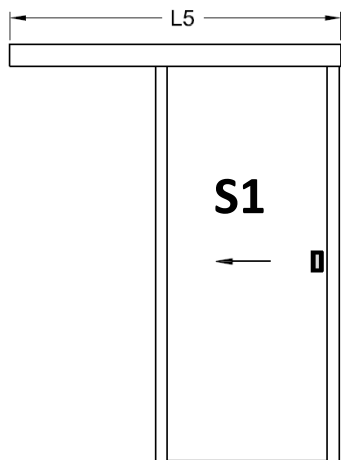
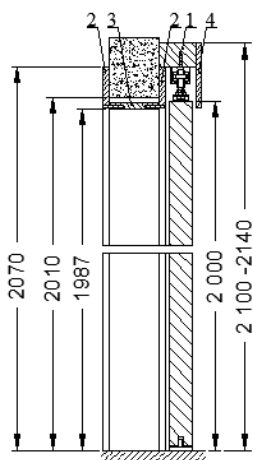

СТАНДАРТНЫЕ ТОЛЩИНЫ СТЕН

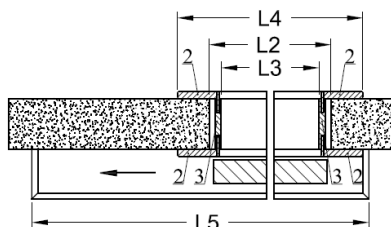
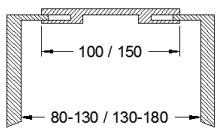

РАЗРЕЗЫ ПОЛОТЕН

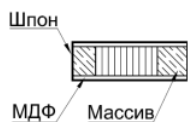

СЕЧЕНИЯ ЭЛЕМЕНТОВ

1. крепежный брусок

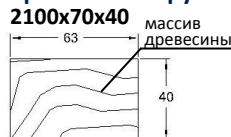

2. наличник

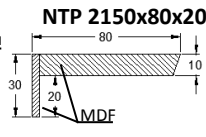

3. добор

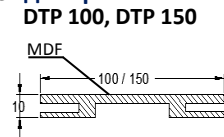

4. добор

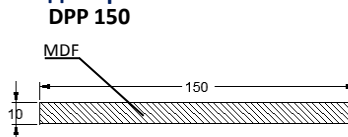

РАЗМЕРЫ

РАЗМЕР ПОЛОТНА	ШИРИНА ПРОЕМА	СВЕТОВОЙ ПРОХОД	РАЗМЕР ПО НАЛ-КУ	РАЗМЕР ПО НАЛ-КУ
LP, мм	L2, мм	L3, мм	L4, мм	L5, мм
600	615	574	740	1260
700	715	674	840	1460
800	815	774	940	1660
900	915	874	1040	1860
600+600	1215	1175	1340	2380
700+700	1415	1375	1540	2780
800+800	1615	1575	1740	3180
900+900	1815	1775	1940	3580

СЕТЬ САЛОНОВ

▪ МОСКВА

- ТЦ «Экспострой», Нахимовский пр-т 24, пав. 4, 2 эт., салон №14, (495) 779-64-81
- ТЦ «Экспострой», Нахимовский пр-т 24, пав. 2, 1 эт., сектор А, салон №56, (495) 779-64-81
- ТЦ «Метр Квадратный» Волгоградский пр-т, д. 32, корп.25, 1 этаж, пав. 125. (495) 510-66-94

▪ МОСКОВСКАЯ ОБЛ.

- г. Котельники, р-н Белая Дача, Дзержинское шоссе, д. 5/4, (495) 559-74-18



Многоканальный
телефон:
(495) 782-25-37

Московская обл., г. Котельники, р-н Белая
Дача, Дзержинское шоссе, д. 5/4
www.casseton.ru